

☆我们准备了男士M、女士M、儿童110、婴儿80的四款型纸!! 型纸的贴合会有点难, 但为了完成亲子款一定要挑战一下!



爸爸款 (男士M)
 腰围 ··· 72cm (松紧带已装)
 臀围 ··· 117cm
 大腿上围 ··· 30.5cm
 大腿下围 ··· 28cm
 下摆宽 ··· 28cm

材料

面料: 110cm门幅 1.4m
 10mm松紧带 2.3m
 1cm人字带 1.4m
 衬纸 少许

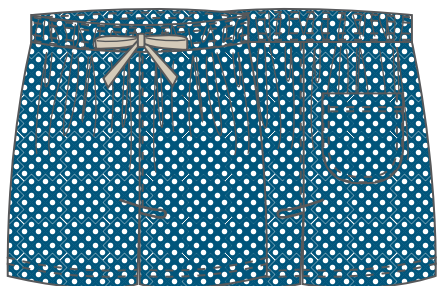

妈妈款 (女士M)
 腰围 ··· 63cm (松紧带已装)
 臀围 ··· 112cm
 大腿上围 ··· 28cm
 大腿下围 ··· 20cm
 下摆宽 ··· 26.5cm

材料

面料: 110cm门幅 1.3m
 10mm松紧带 1.9m
 1cm人字带 1.2m
 衬纸 少许

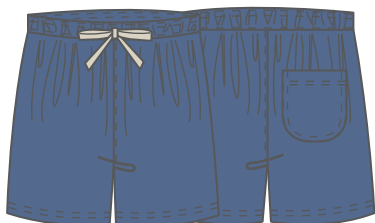

儿童款 (尺寸110)
 腰围 ··· 46cm (松紧带已装)
 臀围 ··· 70cm
 大腿上围 ··· 20cm
 大腿下围 ··· 17cm
 下摆宽 ··· 18cm

材料

面料: 110cm门幅 0.75m
 10mm松紧带 1m
 1cm人字带 1.2m
 衬纸 少许

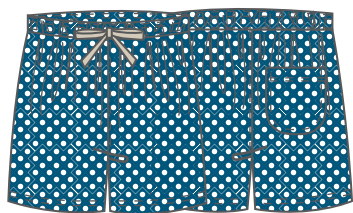

婴儿款 (尺寸80)
 腰围 ··· 40cm (松紧带已装)
 臀围 ··· 62cm
 大腿上围 ··· 18cm
 大腿下围 ··· 10.5cm
 下摆宽 ··· 16cm

材料

面料: 110cm门幅 0.65m
 10mm松紧带 0.9m
 1cm人字带 1m
 衬纸 少许

*可选择亚麻布等舒爽亲肤的材质制作一条休闲短裤, 或者选择结实的牛仔布来制作。自由自在、根据自己的喜好来挑战一下吧~

裁剪图

男士M

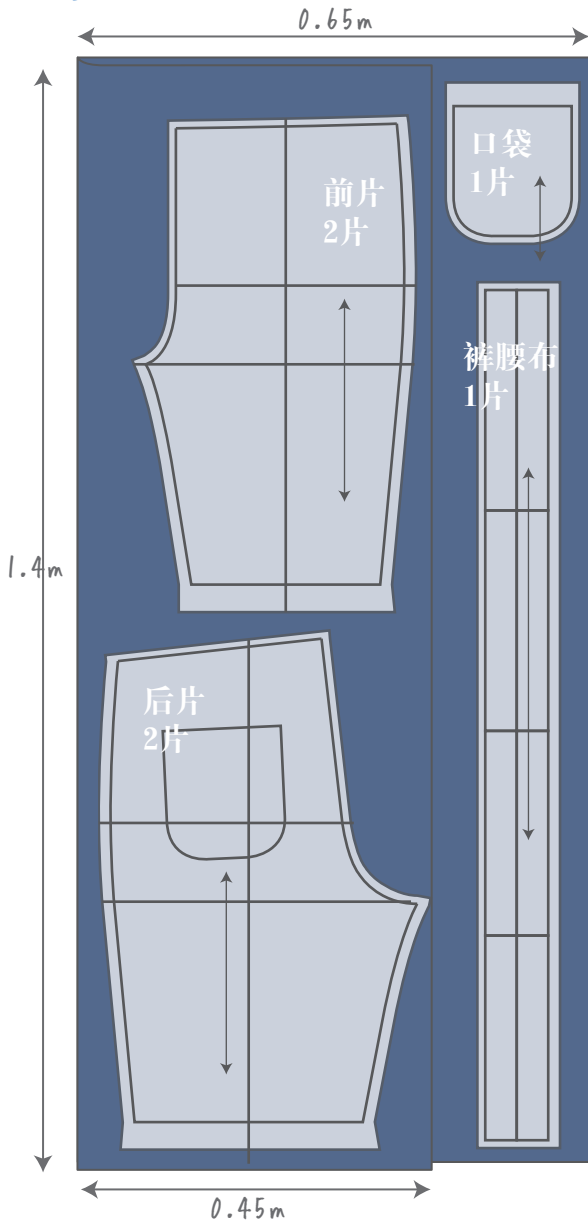

女士M

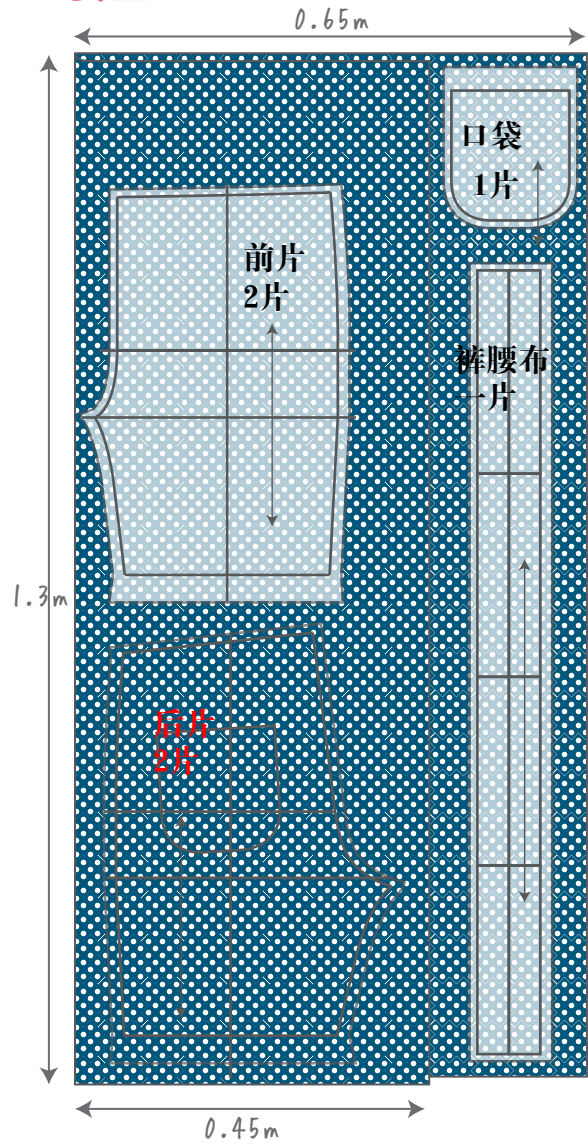

儿童110

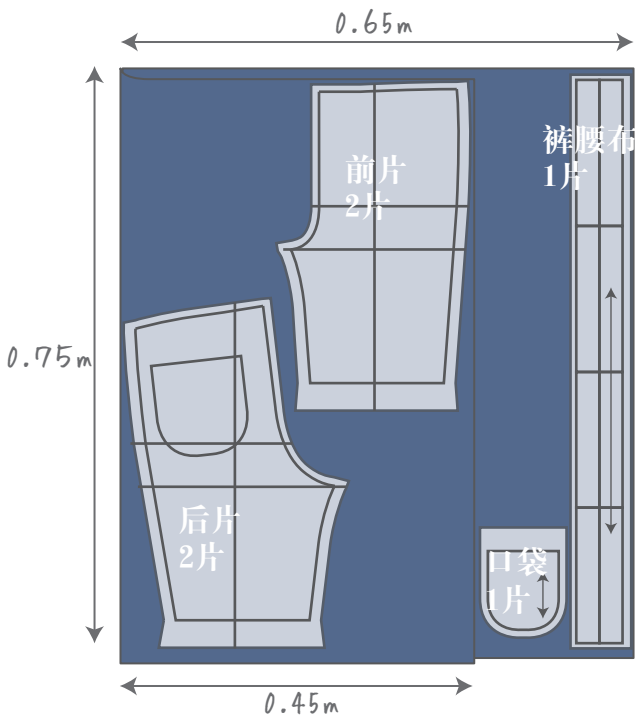

婴儿80

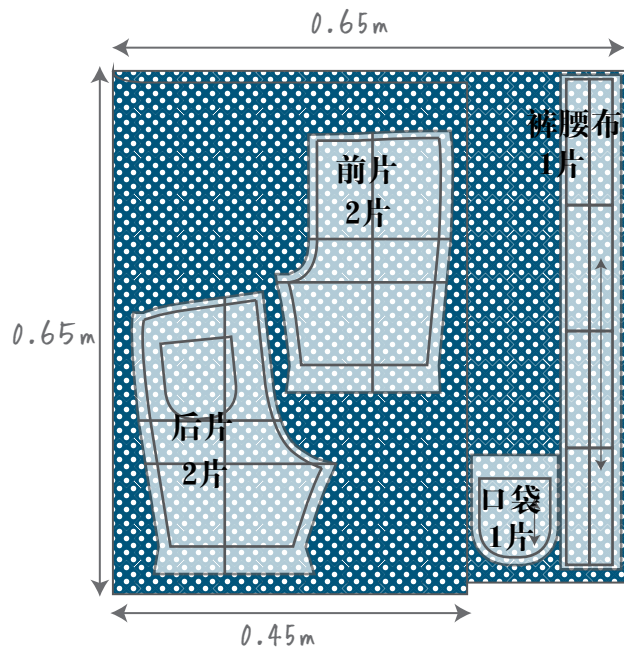

制作方法 ※制作方法适用于各尺寸。

小贴士

各步骤开始缝制和结束缝制时需倒缝。

*步骤1

制作口袋

① 口袋开口处折三折、距开口处1.5cm及2.0cm处用双针缝制。口袋一圈先锁边再用曲折针迹缝制，完成后用熨斗调整形状。

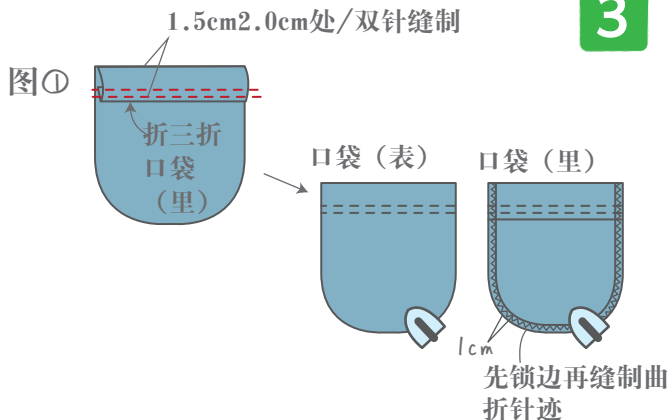

小贴士

从裤边1cm处开始折，然后就可以根据缝制好的直线折了。

*步骤2

固定口袋

① 将口袋固定在右后侧。首先在距边缘0.1cm处缝制直线针迹。然后在0.7cm处缝制装饰性针迹。再用熨斗熨平。

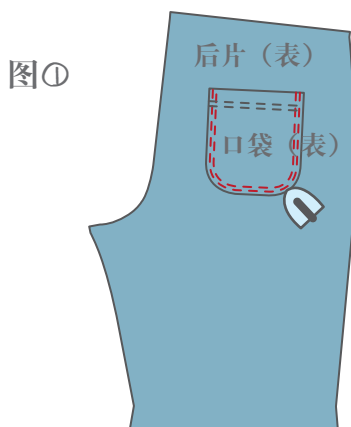

小贴士

只在右后侧缝制上口袋。

*步骤3

前后缝合

① 对齐前片和后片，分别缝合肋边和股下。熨斗熨平整，针迹选择锁边或者曲折针迹，缝份倒向后片。左右两部分都这样缝制。

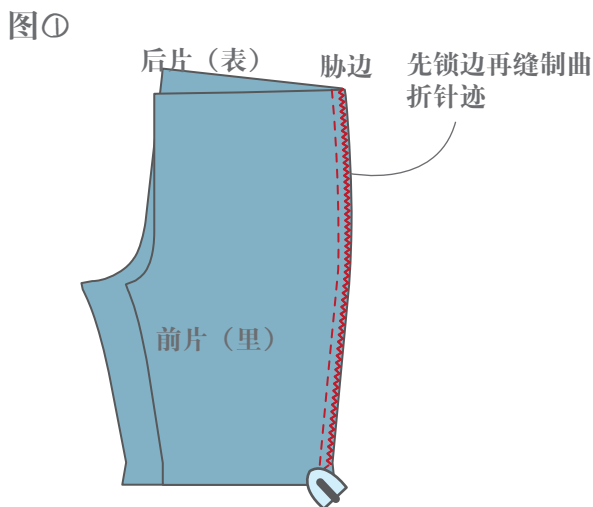

小贴士

※

多功能缝纫机 Brother的缝纫机可选购裁边器压脚。

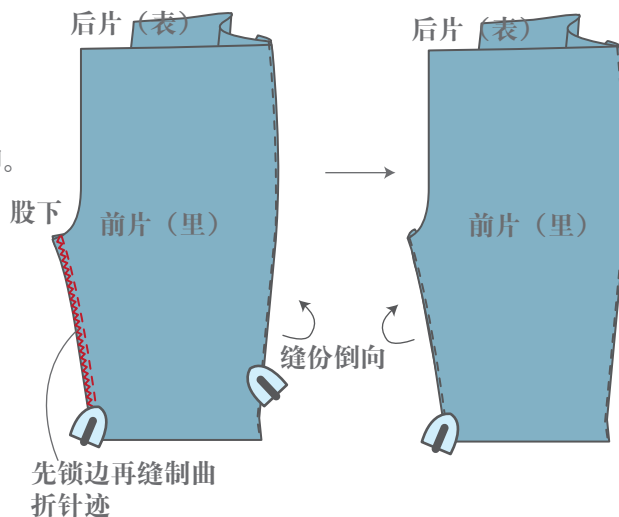

*步骤4 完成下摆

①将裤腿边折三折，距裤边2.0cm2.5cm的位置用双针缝制。熨斗熨平整。左右两部分都这样缝制。

小贴士

从裤边1cm处开始折，然后就可以根据缝制好的直线折了。

图①

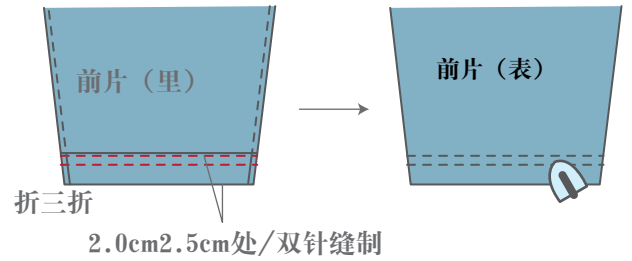

*步骤5 缝合股上

①按中间表面对齐左右两部分。（感觉一只脚插入其中）缝合股上，缝制2次。

小贴士

为了加固缝制2次。

图①

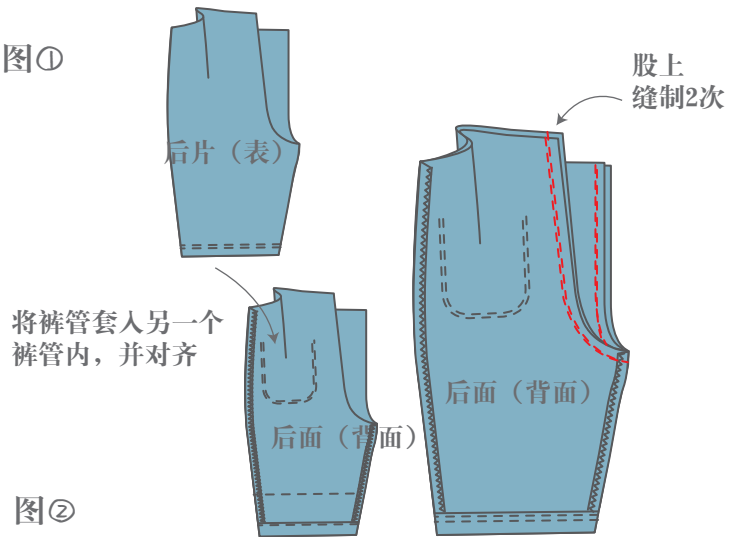

图②

②熨斗熨平整，先锁边然后缝制曲折针迹，缝份倒向左半边。表面从左半边开始缝制???

小贴士

※ 多功能缝纫机 Brother的缝纫机可选购裁边器压脚。

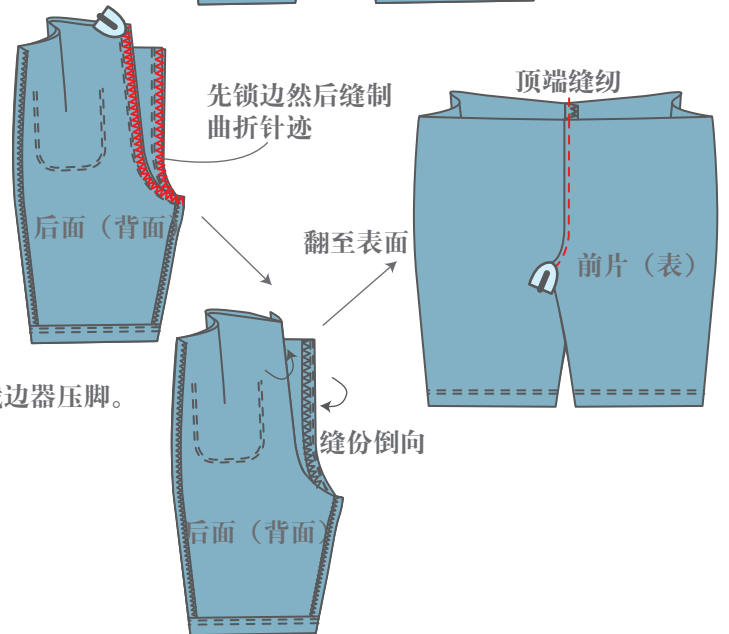

*步骤6 制作裤腰

按型纸的指示位置黏贴衬纸，选择锁扣眼针迹缝制抽绳孔。（穿绳孔要比绳子的粗细大一点）

图①

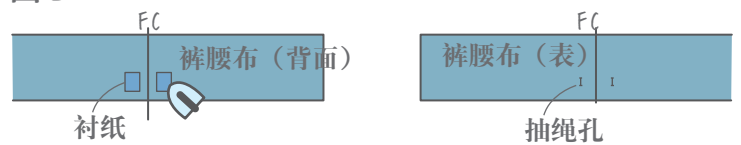

图②

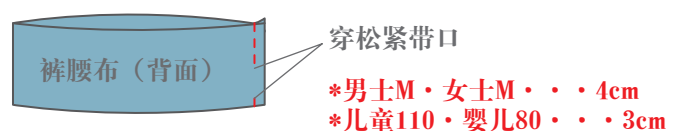

②将腰带的一圈缝合在裤子上，留一个穿橡皮筋的返口

③按中间表面对齐裤裆和裤腰再缝合。
用熨斗熨平，裤腰折两折，缝份折进去。
用直线针迹缝制裤腰。

*爸爸用·妈妈用3根、儿童·婴儿用2根。
按型纸位置。

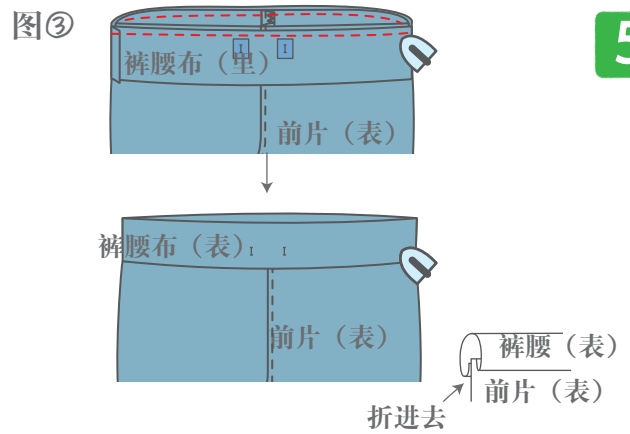

小贴士

在裤子的左肋边处开始缝纫，
结尾在起始点重缝2cm处结束。

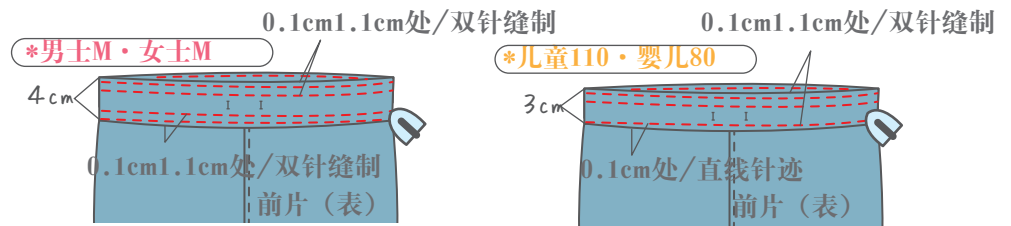

***步骤7
完成**

- ①在左肋松紧带开口传入松紧带。
·爸爸用·妈妈用10mm松紧带3根
·儿童·婴儿用10mm松紧带2根

小贴士

松紧带的长度不固定。根据穿着的人的尺寸、喜好进行调节。

图①

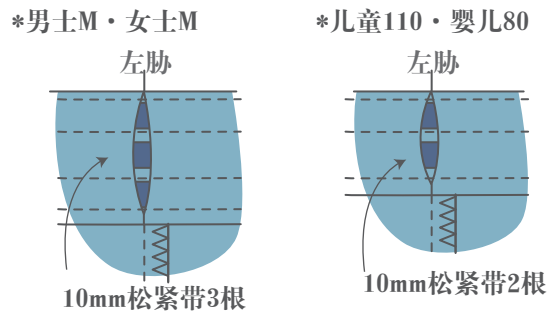

- ②将绸带穿过前片一侧的抽绳孔。
绸带顶端折三折后缝合。

小贴士

根据穿着的人的尺寸、喜好进行调节。

图②

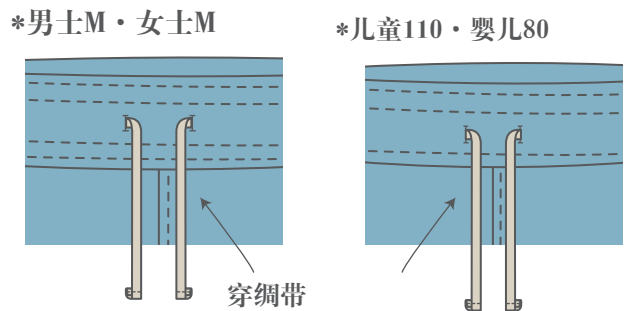

- ③用熨斗熨烫好，就完成了！



家庭亲子装！
还可以加入中意的徽章，
提升原创感！



休闲短裤完成了